

boris.



Gebrauchsanleitung.

boris. Der komfortable Toiletten- und Duschstuhl.

Vielen Dank.



Sehr geehrte Kundin, sehr geehrter Kunde,

an dieser Stelle möchten wir Ihnen für das entgegengebrachte Vertrauen und den Erwerb unseres Produkts danken. Wir möchten Sie bitten, vor der ersten Inbetriebnahme des Produkts, die Gebrauchsanleitung aufmerksam durchzulesen und zu beachten. Berücksichtigen Sie bitte, dass Hinweise und Darstellungen in dieser Gebrauchsanleitung auf Grund der Ausstattung von Ihrem Produkt abweichen können. Technische Änderungen behalten wir uns vor.

Wichtige Information!

Stellen Sie sicher, dass diese Gebrauchsanleitung bei dem Produkt verbleibt.

Ihr **schuchmann**-Team



1. Vorbereitung.	05
1.1 Auslieferung.....	05
1.2 Sicherheitsmaßnahmen vor dem Gebrauch.....	05
1.3 Sicheres Entsorgen.....	05
1.3.1 Verpackung.....	05
1.3.2 Produkt.....	05
1.4 Anbringungsort der Gebrauchsanleitung.....	06
2. Produktbeschreibung.	06
2.1 Allgemeine Informationen.....	06
2.2 Handhabung / Transport.....	06
2.3 Anwendungsbereiche, bestimmungsgemäße Verwendung.....	06
2.3.1 Indikationen.....	07
2.3.2 Kontraindikationen.....	07
2.4 Nicht bestimmungsgemäße Verwendung / Warnhinweise.....	07
2.5 Ausstattung Grundmodell.....	08
2.6 Auflistung Zubehör.....	08
2.7 Produktübersicht.....	08
3. Einstellungen.	09
3.1 Sitzwinkelverstellung.....	09
3.2 Laufrollen.....	09
3.3 Sitzhöhereinstellung.....	10
4. Zubehör.	10
4.1 Montage und Demontage von Zubehör.....	10
4.2 Toiletteneimer.....	10
4.3 Kopfstütze.....	11
4.4 Fußstütze.....	11
4.5 Tisch mit gepolsterter Armauflage, abschwenkbar.....	12
4.6 Abduktionsblock mit integriertem Spritzschutz.....	12
4.7 PU-Einlegepolster, zweiteilig.....	13
4.8 PU-Wadenplatte.....	13
5. Reinigen und Instandhalten.	14
5.1 Reinigen und Desinfizieren.....	14
5.1.1 Reinigung.....	14
5.1.2 Desinfektion.....	14
5.2 Instandhaltung.....	14
5.3 Wartung.....	14
5.3.1 Wartungsvorgaben.....	15
5.3.2 Wartungsplan.....	15
5.4 Ersatzteile.....	16
5.5 Nutzungsdauer und Wiedereinsatz.....	16



6. Technische Daten.	17
7. Gewährleistung.	17
8. Identifizierung.	18
8.1 EU Konformitätserklärung.....	18
8.2 Seriennummer / Herstellungsdatum	19
8.3 Produktversion	19
8.4 Ausgabe des Dokuments	19
8.5 Name und Adresse des Herstellers, ausliefernder Fachhändler	19

1. Vorbereitung.

1.1 Auslieferung

Bitte überprüfen Sie das Produkt bei Erhalt auf Vollständigkeit, Fehlerfreiheit und achten Sie auf eventuelle Transportschäden. Überprüfen Sie die Ware in Gegenwart ihres Überbringers. Sollten Transportschäden auftreten, veranlassen Sie bitte eine Bestandsaufnahme (Feststellung der Mängel) in Gegenwart des Überbringers. Senden Sie bitte eine schriftliche Reklamation an den zuständigen Fachhändler.

1.2 Sicherheitsmaßnahmen vor dem Gebrauch

Die korrekte Benutzung des Produkts erfordert eine genaue und sorgfältige Einweisung des Anwenders bzw. der Begleitperson. Wir möchten Sie bitten, vor der ersten Inbetriebnahme des Produkts, die Gebrauchsanleitung aufmerksam durchzulesen und zu beachten. Es besteht die Möglichkeit, dass sich Produktteile, die mit der Haut in Berührung kommen können, durch Sonneneinstrahlung aufheizen. Je nach Länge und Intensität der Sonneneinstrahlung können die Oberflächen einzelner Teile über 41°C steigen und damit bei direktem Hautkontakt zu leichten Verbrennungen führen. Decken Sie daher diese Stellen ab oder schützen Sie das Gerät vor direkter Sonneneinstrahlung.

1.3 Sicheres Entsorgen

Zur Erhaltung und zum Schutz der Umwelt, der Verhinderung von Umweltverschmutzung, und um die Wiederverwertung von Rohstoffen (Recycling) zu verbessern, beachten Sie bitte die Entsorgungshinweise der **Punkte 1.3.1** und **1.3.2**.

1.3.1 Verpackung

Die Verpackung des Produkts sollte für einen eventuell später notwendigen Transport aufbewahrt werden. Falls Sie das Produkt zur Reparatur oder im Gewährleistungsfall zu uns zurückschicken müssen, verwenden Sie bitte nach Möglichkeit den Originalkarton, damit das Produkt optimal verpackt ist. Führen Sie ansonsten die Verpackungsmaterialien nach ihrer Art dem Recycling zu.



Lassen Sie die Verpackungsmaterialien nicht unbeaufsichtigt, da sie mögliche Gefahrenquellen sind.

1.3.2 Produkt

Führen Sie nach Ablauf des Produktlebenszyklus die für das Produkt verwendeten Rohstoffe nach ihrer Art dem Recycling zu (siehe Materialinformation unter **Punkt 2.1**).



1. Vorbereitung.

1.4 Anbringungsort der Gebrauchsanleitung

Bewahren Sie die Gebrauchsanleitung sorgfältig auf und stellen Sie sicher, dass diese bei einem möglichen Wiedereinsatz beim Produkt verbleibt. Bei Verlust der Gebrauchsanleitung kann jederzeit eine aktuelle Version unter www.schuchmann.de heruntergeladen werden.

2. Produktbeschreibung.

2.1 Allgemeine Informationen

Die Sitzschale ist aus einem UV beständigem, tiefgezogenem PE Kunststoff gefertigt. Alle Metallteile sind aus rostfreiem Stahl hergestellt und zum Teil pulverbeschichtet. Der PU-Schaum erfüllt die Anforderungen an die Schwerentflammbarkeit der DIN EN 1021-1 und 2. **boris.** ist ein stabiler Toiletten- und Duschstuhl für den Nassbereich für zu Hause sowie Einrichtungen. Seine anatomisch angeformte Sitzschale bietet Kindern und Jugendlichen besonderen Halt. Er kann als Toilettenstuhl und als Duschstuhl benutzt werden und wird in 5 Größen angeboten. Als Toilettenstuhl kann er über der Toilette oder freistehend mit Toiletteneimer benutzt werden.

2.2 Handhabung / Transport

Der Toiletten- und Duschstuhl **boris.** ist mit 4 Doppelaufrollen (mit Feststeller) ausgestattet. Somit kann er zum Transfer geschoben und auf der Stelle gedreht werden. Zum Schieben und Drehen befindet sich an der Hinterseite der Sitzschale ein Schiebebügel. **boris.** ist nicht zum Tragen vorgesehen. Sollte sich das Tragen aufgrund von Hindernissen nicht vermeiden lassen, vergewissern Sie sich, dass alle beweglichen Teile festgezogen sind. Stellen Sie sich anschließend neben den Toiletten- und Duschstuhl, greifen Sie vorne und hinten unter die Sitzschale und tragen Sie es an den gewünschten Platz. Um den Toiletten- und Duschstuhl zu transportieren, bringen Sie alle Einstellungen auf das kompakteste Maß (Fußbank hochklappen, Sitztiefe auf niedrigste Einstellung etc.).

2.3 Anwendungsbereiche, bestimmungsgemäße Verwendung

Der Dusch- und Toilettenstuhl **boris.** ist ein Medizinprodukt der Risikoklasse 1 und eignet sich ausschließlich für den Einsatz als Duschstuhl in der Dusche oder als Toilettenstuhl über der Toilette oder freistehend. Er unterstützt Anwender, die erhebliche Schwierigkeiten bei der Nutzung handelsüblicher Toiletten und deren Benutzung gilt als nicht bestimmungsgemäß. Bitte beachten Sie folgende Hinweise bei der Anwendung:

Über der Toilette

Den Toilettendeckel und die Brille öffnen. Die Höhe der Sitzschale an die Toilettenhöhe anpassen. Toiletteneimer (wenn vorhanden) entfernen. Den Toilettenstuhl rückwärts über die Toilette fahren und die Rollen feststellen.

2. Produktbeschreibung.

Freistehend

Freistehend kann **boris.** nur mit Toiletteneimer eingesetzt werden.

Als Duschstuhl

boris. besteht aus wasserunempfindlichen Materialien und ist so unbedenklich als Duschstuhl einsetzbar.

2.3.1 Indikationen

Der Toiletten- und Duschstuhl **boris.** eignet sich für Anwender mit erheblichen Schwierigkeiten bei der Nutzung handelsüblicher Toiletten und Kindertoilettensitzen aufgrund von:

- Schädigung der Muskelfunktion mit eingeschränkter oder aufgehobener Sitzkontrolle bei gleichzeitig geringer Körpergröße (Kinder, Jugendliche und kleinwüchsige Erwachsene)
- Schädigung des Nervensystems, Schädigung neuromuskuloskeletaler und bewegungsbezogener Funktionen

2.3.2 Kontraindikationen

Generell sollte die Indikation von ärztlich-orthopädischer Seite begleitet werden. Deshalb sollte vor einer Versorgung diesbezüglich abgeklärt werden, ob Kontraindikationen bezüglich des Patienten bestehen. Generell ist jede Art von Schmerzen eine Kontraindikation.



2.4 Nicht bestimmungsgemäße Verwendung / Warnhinweise

- Die korrekte Benutzung des Produktes erfordert eine genaue und sorgfältige Einarbeitung des behandelnden Betreuers.
- Der Toiletten- und Duschstuhl darf nur auf ebenem und festem Untergrund verwendet werden.
- Für das maximale Gewicht des Patienten, beachten Sie bitte den Punkt „Technische Daten“ dieser Gebrauchsanleitung.
- Der Toiletten- und Duschstuhl darf nicht ohne Aufsicht benutzt werden.
- Der Toiletten- und Duschstuhl ist nicht zum Transport von Personen geeignet.
- Während einer Verstellung darf der Patient die sich bewegenden Teile nicht berühren können.
- Das Anhängen von schweren Taschen o. Ä. kann die Stabilität negativ beeinflussen.
- Verwenden Sie nur Zubehör und Ersatzteile der Firma Schuchmann, da Sie anderenfalls die Sicherheit des Anwenders gefährden.
- Es ist darauf zu achten, dass sich bei Einstellungen und Verstellungen jeglicher Art keine Extremitäten von Anwender oder Nutzer im ein- / verstellbaren Bereich befinden, um das Verletzungsrisiko zu minimieren.
- Anwender, die über eine Leseschwierigkeit verfügen, müssen sich die Gebrauchsanleitung vorlesen lassen, um den Umgang mit dem Produkt zu verstehen.



2. Produktbeschreibung.

2.5 Ausstattung Grundmodell

- anatomisch geformte Sitzschale aus PE, Farbe Stahlblau
- Untergestell aus Edelstahl
- Sitzwinkelverstellung per Gasdruckfeder 200N
- mechanische Höhenverstellung
- 4 Doppelaufrollen (100 mm) mit Feststeller

2.6 Auflistung Zubehör

- PU-Kopfstütze
- PU-Einlegepolster
- Tisch

2.7 Produktübersicht

Die untenstehende Abbildung soll Ihnen die Bezeichnung der wichtigsten Bauteile zeigen, sowie die Begriffe, die Sie beim Lesen dieser Gebrauchsanleitung wiederfinden.



3. Einstellungen.

Einstellungen und Verstellungen am Produkt oder dem Zubehör dürfen lediglich von Personen vorgenommen werden, die eine entsprechende Einweisung durch einen Medizinprodukteberater erhalten haben. Dabei ist darauf zu achten, dass sich bei Einstellungen und Verstellungen jeglicher Art keine Extremitäten von Anwender oder Nutzer im ein- / verstellbaren Bereich befinden, um das Verletzungsrisiko zu minimieren. Bei Einstellungen und Verstellungen (z. B. Sitzwinkel, Sitzhöhe...) verlagert sich der Schwerpunkt und beeinflusst damit auch die Standstabilität. Die Standsicherheit ist auch bei maximalen Einstellungen gewährleistet. Alle Einstellungen können mit handelsüblichem Werkzeug (z.B. Inbus, Schraubendreher oder Schraubenschlüssel) durchgeführt werden.

3.1 Sitzwinkelverstellung

Sie können die Sitzschale von (-) 5° aktiv bis 30° passiv stufenlos verstellen. Hierzu müssen Sie das Fußpedal (A) vorne rechts in Fahrtrichtung am Grundgestell betätigen und die Sitzschale kann mit leichten Druck oder Zug im Winkel verstellt werden. Nach der Einstellung einfach das Fußpedal wieder loslassen.

Das Fußpedal (A) kann mit dem Zugspannstift, der sich auf der Innenseite des Fußpedals befindet, gegen ungewollte Bedienung gesichert werden. Hierzu den Zugspannstift drehen, bis er einrastet. Eventuell durch leichtes Bewegen des Fußpedals das Einrasten unterstützen. Die Arretierung wird aufgehoben, indem der Zugspannstift herausgezogen und um eine Vierteldrehung verdreht wird.

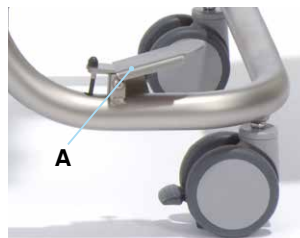

3.2 Laufrollen

Der Toiletten- und Duschstuhl sollte grundsätzlich durch Bremsen der 4 Laufrollen gegen ein ungewolltes Wegrollen gesichert werden. Die Laufrollen sind mit einem Totalstopp mit Richtungsfeststeller ausgestattet, der ungewolltes Rollen und Verdrehen verhindert. Drücken Sie dazu den Feststeller (B) an jeder Laufrolle mit der Fußspitze herunter (C). Zum Lösen der Laufrollen drücken Sie die Feststeller mit der Fußspitze wieder nach oben (D).

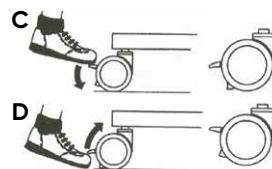

Die Bremsen funktionieren nur auf ebenem Untergrund zuverlässig!



3. Einstellungen.

3.3 Sitzhöhereinstellung

Sie können die Sitzschale in 2,5 cm Schritten in der Höhe einstellen. Hierzu müssen Sie zuerst die beiden Hutmuttern (A) an den Aufnahmen zwischen Schale und Grundgestell auf beiden Seiten lösen. Nun kann die Höhe der Sitzschale über die Lochreihe verstellt werden. Die Muttern bitte wieder fest danach anziehen. Nun müssen Sie noch die Gasdruckfeder nachstellen, damit der Sitzwinkel wieder richtig eingestellt ist. Hierzu die Schraube der Gasdruckfederaufnahme (B) komplett aus der Gewindeplatte herausdrehen und in der entsprechenden Höhe wieder einsetzen.

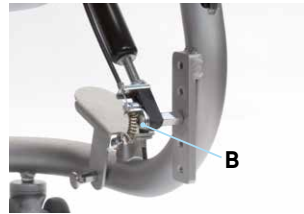

Einstellung darf nur in unbesetztem Zustand erfolgen.

4. Zubehör.

4.1 Montage und Demontage von Zubehör

Jegliches Zubehör kann mithilfe des mitgelieferten Original-Befestigungsmaterials an die jeweils dafür vorgesehene Position montiert und demontiert werden. Dies darf nur durch hierfür qualifiziertes Personal vorgenommen werden. Weitere Details zur Montage und Demontage können aus unseren Ersatzteillisten und den darin enthaltenen Explosionszeichnungen entnommen werden (siehe www.schuchmann.de/infothek).

4.2 Toiletteneimer

Der Toiletteneimer wird von hinten unter die Sitzschale bis zum Anschlag geschoben. Durch die enge Führung besitzt der Eimer eine automatische Sicherung gegen Herausrutschen.



Nach dem Gebrauch des Toiletteneimers ist dieser und die Sitzschale gründlich zu reinigen sowie zu desinfizieren. Verwenden Sie nur handelsübliche Desinfektionsmittel.

4. Zubehör.

4.3 Kopfstütze

Die winkel- und höhenverstellbare Kopfstütze kann an den jeweiligen Patienten angepasst werden.

Höhenverstellung:

Hierzu die Schraube (A) lösen und Höhe einstellen.

Winkelverstellung:

Hierzu die Schrauben (B) lösen und die Kopfstütze kann angepasst werden.



4.4 Fußstütze

Die Fußstütze ist kniewinkel-, fußwinkel- und höhenverstellbar und lässt sich zum leichteren Ein- bzw. Aussteigen einfach hochklappen.

Höhenverstellung:

Hierzu die beiden Madenschrauben (C) lösen und die gewünschte Höhe einstellen.



Kniewinkelverstellung:

Hierzu den Klemmhebel (D) lösen.



Fußwinkelverstellung:

Zuerst die Kontermutter (E) unterhalb der Fußstütze lösen, nun die Stellerschraube (F) zur Einstellung des Fußwinkels rein- bzw. rausdrehen und die Kontermutter wieder fest anziehen.

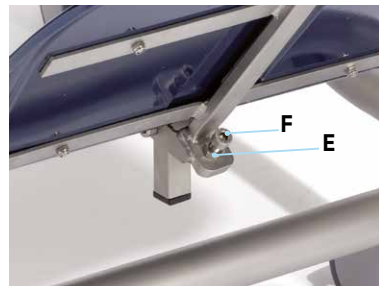

Nach allen Einstellarbeiten die zuvor gelösten Verschraubungen wieder gut festziehen!



4. Zubehör.

4.5 Tisch mit gepolsterter Armauflage, abschwenkbar

Zum Abschwenken des Tisches, z.B. zum leichteren Ein- und Aussteigen, wird der Zug-schnäpper (A) gezogen und der Tisch kann um die Aufnahme links am Schalenrahmen zur Seite weggeschwenkt werden oder ganz abgenommen werden. Beim Zurückschwenken darauf achten, dass der Tisch wieder richtig eingerastet ist. Der Tisch lässt sich in der Höhe verstellen. Hierzu die Verschraubungen (B) auf beiden Seiten lösen, Höhe über die Lochplatte einstellen und Verschraubungen wieder fest anziehen. Vorteilhaft ist es, wenn Sie vorher den Abstütztisch abnehmen und dann die Aufnahmen einzeln verstellen.

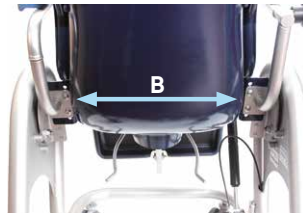

Achtung Klemmgefahr! Bei montiertem Tisch ist darauf zu achten, dass beim Öffnen und Schließen des Tisches weder Textilien noch Köperteile (Finger) sich im Bereich befinden. Zwischen Tischhalter und Rahmen ergibt sich ein Bereich, der mit den Fingern zu meiden ist!

4.6 Abduktionsblock mit integriertem Spritzschutz

Der Abduktionsblock wird mit dem Stift (C) in die runde Öffnung vorne mittig in der Sitzschale gesteckt und nach unten gedrückt bis er hörbar einrastet.

Zum Abnehmen den Spritzschutz mit etwas Druck nach oben herausziehen.



4. Zubehör.

4.7 PU-Einlegepolster, zweiteilig

Für druckempfindliche Personen wird ein zweiteiliges PU-Einlegepolster angeboten, das sich z.B. zur Reinigung (mit einer milden Seifenlauge) problemlos vom Stuhl abmontieren lässt.

Zur Entnahme der Polster drücken Sie die Noppen der Polster (A) von außen durch die Löcher der Sitzschale.

Beim Einsetzen die Noppen der Polster wieder in die Löcher der Sitzschale drücken.



Zur Entnahmen der Polster nicht an diesen ziehen, da hierbei die Noppen zur Befestigung der Polster beschädigt werden können!

4.8 PU-Wadenplatte

Für eine bessere Führung der Unterschenkel kann in Verbindung mit der Fußstütze eine höhenverstellbare PU-Wadenplatte genutzt werden.



Die Wadenplatte kann nur in Verbindung mit der Fußstütze genutzt werden!

5. Reinigen und Instandhalten.

5.1 Reinigen und Desinfizieren

5.1.1 Reinigung

Alle Rahmenelemente bitte regelmäßig mit einem Schwamm oder feuchtem Tuch reinigen, insbesondere Wassertropfen sollten entfernt werden. Bei stärkeren Verschmutzungen sollte die Reinigung mit einem milden Haushaltsreiniger erfolgen. Wichtig ist ein gründliches Trocknen der gereinigten Stellen.

Alle Stoffe, die nicht abgenommen werden können, können mit einem feuchten Tuch abgewischt werden. Bei allen abnehmbaren Stoffen beachten Sie bitte die eingenähten Pflegeetiketten (wie z. B. **A+B**) an dem jeweiligen Element.

Beachten Sie bitte auch unsere allgemeinen Reinigungs- und Hygienehinweise. Diese finden Sie auf www.schuchmann.de/mediathek.

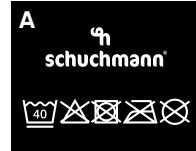

5.1.2 Desinfektion

Zur Flächendesinfektion der Metall- und Kunststoffteile können verschiedene Produkte eingesetzt werden.

Flüssige Desinfektionsmittel gibt es als fertige Lösung, die aufgesprüht und mit einem weichen Tuch gleichmäßig aufgetragen werden. Alternativ können auch mit Desinfektionsmittel vorgetränkte Tücher verwendet werden, mit denen die Produkte flächendeckend abgewischt werden. In beiden Fällen muss auf eine vollständige Benetzung geachtet werden. Eine Desinfektion in vollautomatischen Desinfektionsanlagen ist ebenfalls möglich und empfehlenswert.

Die Einwirkzeiten können variieren und sind den Herstellerangaben der verwendeten Mittel zu entnehmen.

5.2 Instandhaltung

Bitte führen Sie eine tägliche Sichtprüfung durch und kontrollieren regelmäßig das Produkt auf Risse, Brüche, fehlende Teile und Fehlfunktionen. Bitte wenden Sie sich bei einem Defekt oder einer Fehlfunktion direkt an den ausliefernden Fachhändler (siehe **Punkt 8.5**).

5.3 Wartung

Aus Gründen der Sicherheit des Anwenders und zur Erhaltung der Produkthaftung hat mindestens einmal jährlich eine Wartung durch den Fachhandel (siehe **Punkt 8.5**) zu erfolgen. Die durchgeführten Wartungen sind im Wartungsplan (siehe **Punkt 5.3.2**) zu dokumentieren.

5. Reinigen und Instandhalten.

5.3.1 Wartungsvorgaben

- Grundlegende Reinigung nach Herstellervorgabe
- Ggf. Desinfektion nach Herstellervorgabe
- Beschädigungen an Rahmen, Anbauteilen und Zubehör (Risse, Brüche, Korrosion, verbogene oder fehlende Teile)
- Festigkeit der Verbindungen (lose Schrauben nachziehen, fehlende Schrauben ersetzen)
- Funktionsfähigkeit der Verstellelemente (Schrauben, Auslösehebel, Fußpedal)
- Funktionsfähigkeit weiterer Verstellelemente (Rücken, Kopfstütze, Fußstütze, Tisch und Abduktionskeil)
- Funktionsfähigkeit der Gasdruckfedern (ggf. Nachjustierung der Bowdenzüge)
- Funktionsfähigkeit der Laufrollen (Rundlauf, Leichtgängigkeit, Bremse)
- Prüfung der Begurtung auf Beschädigungen (Klemmvorrichtungen, Verschlüsse, Nähte)
- Prüfung der Polster auf Beschädigungen
- Lesbarkeit des Typenschilds
- Abschließende vollständige Funktionskontrolle des Hilfsmittels
- Kontrolle der korrekten Befestigung aller Anbauteile und des zugehörigen Zubehörs

5.3.2 Wartungsplan

Wartungsvorgaben des Herstellers (siehe **Punkt 5.3.1**) wurden durchgeführt:

Datum	Unternehmen	Name	Unterschrift



Festgestellte Mängel oder Beschädigungen müssen vor der Wiederverwendung durch den Fachhandel oder den Hersteller behoben werden.



5. Reinigen und Instandhalten.

5.4 Ersatzteile

Verwenden Sie nur Original-Zubehör und Original-Ersatzteile der Firma Schuchmann, da Sie anderenfalls die Sicherheit des Anwenders gefährden und die Gewährleistung erlischt.

Für eine Ersatzteilbestellung wenden Sie sich bitte unter Angabe der Seriennummer des Produkts an den ausliefernden Fachhändler (siehe **Punkt 8.5**). Notwendige Ersatzteile und Zubehör dürfen lediglich durch geschultes Personal montiert werden.

5.5 Nutzungsdauer und Wiedereinsatz

Die zu erwartende Nutzungsdauer unseres Produktes, in Abhängigkeit von der Nutzungsintensität und Anzahl der Wiedereinsätze, beträgt bis zu „8“ Jahren, wenn die Nutzung in Übereinstimmung mit den Angaben in dieser Gebrauchsanweisung erfolgt. Das Produkt kann über diesen Zeitraum hinaus verwendet werden, wenn es sich in einem sicheren Zustand befindet. Die zu erwartende Nutzungsdauer bezieht sich nicht auf Verschleißteile wie z.B. Laufräder, Gasdruckfedern,... . Die Wartung und Beurteilung des Zustandes und gegebenenfalls der Wiedereinsetzbarkeit obliegt dem Fachhandel.

Das Produkt ist für den Wiedereinsatz geeignet. Bitte führen Sie vor Weitergabe die unter **Punkt 5.1** genannten Reinigungs- und Desinfektionshinweise aus. Begleitpapiere wie z. B. diese Gebrauchsanleitung sind Bestandteil des Produkts und müssen an den neuen Nutzer übergeben werden. Für den Wiedereinsatz ist keine vorherige Demontage vorgesehen. Im Falle einer Lagerung ist es empfehlenswert, das Produkt zur Platzersparnis auf das kompakteste Maß einzustellen.



Sollte es während der Nutzungsdauer bei der bestimmungsgemäßen Verwendung des Produkts zu einem schwerwiegendem Vorkommnis kommen, ist dies unverzüglich dem Hersteller und der zuständigen Behörde zu melden.

6. Technische Daten.

Maße

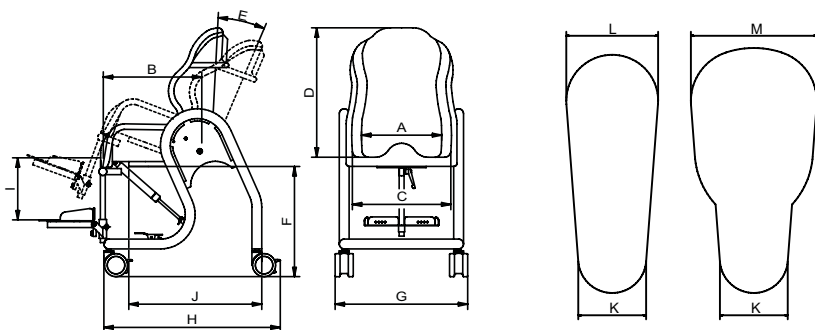

	Gr. 0	Gr. 1	Gr. 2	Gr. 3	Gr. 4	
A	Sitzbreite (hinten)	26 cm	31 cm	36 cm	41 cm	46 cm
B	Sitztiefe	31 cm	36 cm	41 cm	46 cm	48 cm
C	Schalenbreite (vorne)	31 cm	36 cm	41 cm	46 cm	51 cm
D	Rückenhöhe	49 cm	51 cm	56 cm	61 cm	65 cm
E	Sitzwinkel	(-)5° - 30°	(-)5° - 30°	(-)5° - 30°	(-)5° - 30°	(-)5° - 30°
F	Überfahrbare Toilettenhöhe	47-57 cm	45-55 cm	42-52 cm	42-52 cm	42-52 cm
G	Breite gesamt	56 cm	61 cm	63 cm	71,5 cm	74 cm
H	Länge gesamt	65 cm	65 cm	65 cm	70 cm	70 cm
I	max. Unterschenkelänge	38 cm	38 cm	48 cm	48 cm	48 cm
J	Vorderkante Hygieneöffnung bis Hinterkante Untergestell	47 cm	49 cm	51 cm	54 cm	57 cm
K	Breite Öffnung vorne	10 cm	10 cm	10 cm	10 cm	10 cm
L	Breite Öffnung hinten	12 cm	12 cm	13,5 cm	13,5 cm	13,5 cm
M*	Breite Öffnung hinten	-	-	18,5 cm	18,5 cm	18,5 cm
	max. Belastung	60 kg	80 kg	100 kg	100 kg	150 kg
	Gewicht	28 kg	30 kg	33 kg	35 kg	38 kg

*gilt nur für die Größen 2b, 3b und 4b

7. Gewährleistung.

Bei allen Produkten gilt die zweijährige gesetzliche Gewährleistungsfrist. Diese beginnt mit der Ablieferung bzw. der Übergabe der Ware. Tritt innerhalb dieser Zeitspanne an der von uns gelieferten Ware nachweislich ein Werkstoff- oder Fabrikationsfehler auf, werden wir bei frachtfreier Rücksendung an uns, den angezeigten Schaden sichten und gegebenenfalls kostenlos und nach unserer Wahl nachbessern oder neu liefern.



8. Identifizierung.

8.1 EU Konformitätserklärung



EU Konformitätserklärung

EU Declaration of Conformity



Firma / Company Schuchmann GmbH & Co. KG
Rudolf-Runge-Str. 3 · 49143 Bissendorf · Deutschland / Germany
Tel. +49 (0) 5402/40 71 00 · Fax +49 (0) 5402/40 71 09

erklärt in alleiniger Verantwortung, dass das nachfolgend genannte Produkt der Risikoklasse 1
declares under our sole responsibility that the following product(s) of Class 1 Medical Devices

„boris.“ Toilettenstuhl / toilet chair

Art.-Nr. / Item-No.: 52 00 100, 52 01 100, 52 02 100, 52 02 200, 52 03 100, 52 03 200, 52 04 100,
52 04 200

Basis UDI-DI / Basic UDI-DI: 4251040200004000520XXXXA9

den einschlägigen Bestimmungen der im folgenden aufgeführten Richtlinien und Standards entspricht:
is / are in conformity with the requirements of the below listed directives and standards:

Verordnung (EU) 2017/745 über Medizinprodukte vom 05. April 2017
Regulation (EU) 2017/745 on medical devices of 5 April 2017

DIN EN 12182:2012 Technische Hilfen für behinderte Menschen
Technical aids for disabled persons

DIN EN ISO 14971:2013 Medizinprodukte – Anwendung des Risikomanagements auf Medizinprodukte
Medical devices – Application of risk management to medical devices

ISO 7176-8:2014 Rollstühle – Anforderungen und Prüfverfahren für Statik-, Schlag- und
Dauerfestigkeiten
Wheelchairs – Requirements and test methods for static, impact and fatigue strength

Diese Konformitätserklärung gilt nur für Produkte mit den oben genannten Artikelnummern und
ist gültig bis zum 31.12.2023.

*This declaration of conformity applies only for products with above-named Item-numbers
and is valid until 31.12.2023.*

Datum / Date: 01.04.2020

Unterschrift / Sign:

Name / Name: Torsten Schuchmann

Funktion / Function: Sicherheitsbeauftragter für Medizinprodukte / *Safety officer for medical devices*

Datei: Konformitätserklärung boris

Stand: Rev. 2.0

Seite: 1

8. Identifizierung.

8.2 Seriennummer / Herstellungsdatum

Die Seriennummer, das Herstellungsdatum sowie weitere Angaben finden Sie auf dem Typenschild, das sich auf jedem unserer Produkte befindet (**A**) (innen).

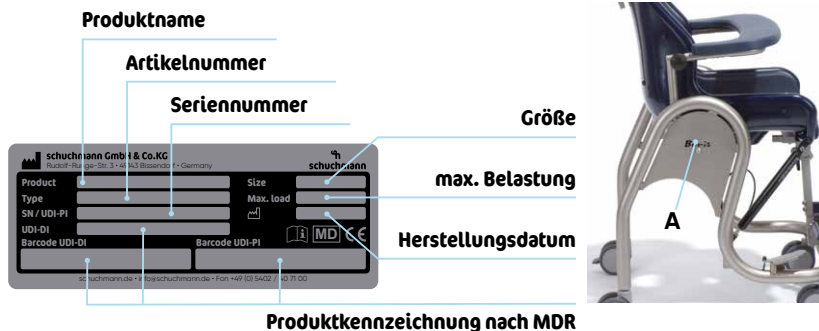

8.3 Produktversion

Der Toiletten- und Duschstuhl **boris.** ist in fünf Größen erhältlich und kann durch vielfältiges Zubehör ergänzt werden (siehe **Punkt 4**).

8.4 Ausgabe des Dokuments

Gebrauchsanleitung **boris.** - Änderungsstand L; Ausgabe 03.2021

8.5 Name und Adresse des Herstellers, ausliefernder Fachhändler

Dieses Produkt wurde hergestellt von:



Schuchmann GmbH & Co. KG

Rudolf-Runge-Str. 3 · 49143 Bissendorf

Tel. +49 (0) 5402 / 40 71 00 · Fax +49 (0) 5402 / 40 71 109

info@schuchmann.de · www.schuchmann.de

Dieses Produkt wurde von folgendem Fachhändler ausgeliefert:





schuchmann.de